



MATRIX



SOLUTION D'AMÉNAGEMENT DE VÉHICULE



SIMPLE À CONCEVOIR

GRÂCE AU CONFIGURATEUR, VOUS POUVEZ ÉQUIPER VOTRE VÉHICULE UTILITAIRE COMME BON VOUS SEMBLE !

1

IL FONCTIONNE EN LIGNE

Aucune installation requise, compatible avec les navigateurs les plus courants.

2

SIMPLE ET INTUITIF

Positionnez les caissons dans votre véhicule

3

VOTRE PROJET EN UN CLIC

Sauvegardez votre projet et exportez-le au format PDF ou Excel pour obtenir un devis de la part de votre revendeur



VOTRE AMÉNAGEMENT ÉTAPE PAR ÉTAPE

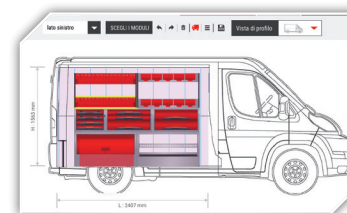

1 CONCEVEZ VOTRE AMÉNAGEMENT

Grâce à l'outil en ligne, vous pouvez concevoir l'aménagement qui correspond le mieux à vos besoins

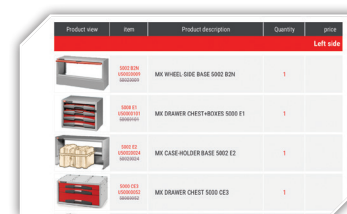

2 EXPORTEZ VOTRE PROJET

Sauvegardez le projet au format Excel, PDF ou mtx.



3 CONTACTEZ VOTRE REVENDEUR FACOM

Pour obtenir un devis et passer commande, contactez votre distributeur FACOM.



4 CONSULTEZ LA NOTICE D'ASSEMBLAGE

Sur la chaîne YouTube de FACOM, vous trouverez des tutoriels en vidéo qui vous montrent comment faire.

SIMPLE À COMPOSER

TOUS LES ÉLÉMENTS DE LA GAMME MATRIX SONT MULTIPLES DE CES MODULES :

La modularité de **MATRIX** permet de combiner des bases passages de roues, des caissons à tiroirs et des étagères en respectant quelques règles simples. C'est la raison pour laquelle **MATRIX** répond facilement à tous les besoins et s'adapte simplement à tous les véhicules.

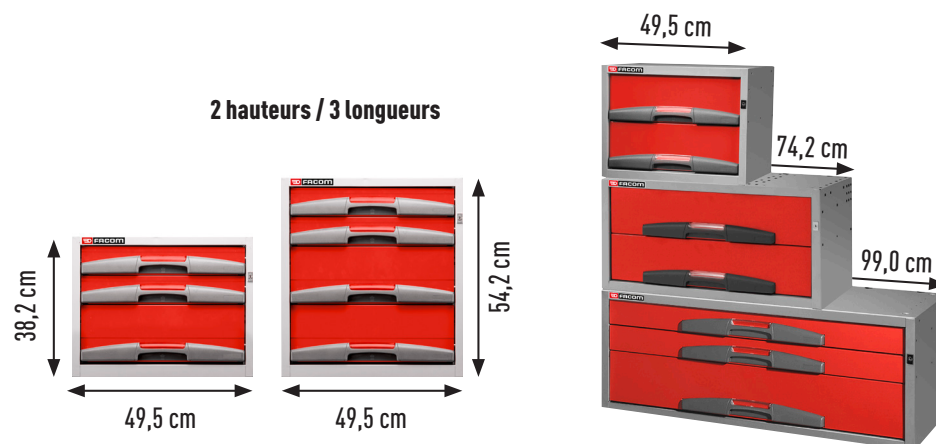

2 hauteurs / 3 longueurs



- 1 Le point de départ de tous les aménagements commence avec les **BASES PASSAGES DE ROUES** disponibles en 7 modèles, adaptées à tous les types de véhicules.
- 2 Les **CAISSONS** sont le cœur du système Matrix : disponibles en 17 versions, de différentes tailles et combinaisons de tiroirs.
- 3 Les **ÉTAGÈRES** sont placées sur les bases ou meubles à tiroirs et sont disponibles en 3 profondeurs différentes pour s'adapter au mieux à la forme du véhicule.
- 4 Une large gamme d'**ACCESSOIRES** permet de compléter l'aménagement.

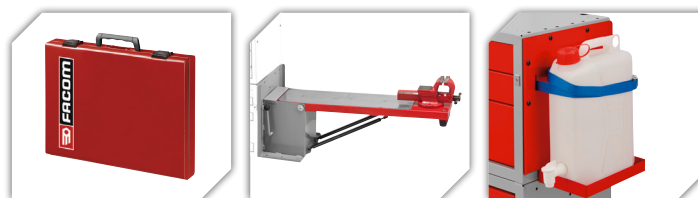

FACILE À INSTALLER

GRÂCE AU SYSTÈME DE FIXATION

Économisez sur les frais d'installation. Vous pouvez le faire vous-même !

- 5 Barre de fixation en acier.
- 6 Équerres en U et quincaillerie fournies pour la fixation.

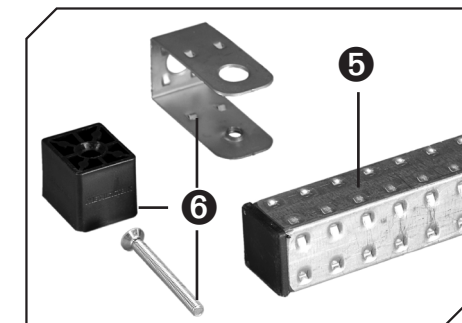

Scannez le QR code ou consultez la chaîne YouTube de FACOM pour en savoir plus

SOLUTION INTELLIGENTE

MATRIX est la solution qui vous permet d'organiser tous vos outils à la perfection lorsque vous êtes en déplacement et de les localiser de façon instantanée une fois sur le lieu d'intervention.

Une combinaison de caissons avec mallettes amovibles et tiroirs fixes qui peuvent être ajoutés pour répondre à tous vos besoins. Le projet allie savoir-faire et prise en compte des priorités des techniciens et artisans : MATRIX est une vraie solution modulable qui peut être adaptée et assemblée pour offrir des solutions spécifiques répondant à toutes les exigences des professionnels.



MATRIX EST UN SYSTÈME TRÈS INGÉNIEUX

- Le travail devient plus simple et moins contraignant.
- Le véhicule équipé devient un grand atelier où tout est à portée de main.
- Vous n'avez qu'à ouvrir les caissons et prendre ce dont vous avez besoin.
- Une poignée pratique et ergonomique qui vous permet d'ouvrir les tiroirs, d'une seule main.

Économie de temps, d'énergie et amélioration de l'efficacité du travail. En d'autres termes, tout est à bord !



MALLETES AMOVIBLES

Le système coulissant garantit l'ouverture complète du tiroir (charge maxi 20 Kg).



EMPORTEZ TOUT AVEC VOUS

Prêtes à vous suivre n'importe où : les mallettes à outils peuvent être retirées avec la plus grande simplicité, sans avoir à démonter d'autres pièces.



POIGNÉES ERGONOMIQUES

Les tiroirs peuvent être ouverts d'une seule main.



OUVERTURE FACILE,

sans avoir à retirer la boîte à outils, vous n'avez qu'à basculer le clip.

COMPOSITION

Dimensions : L. 990 x P. 375 x H. 1306 mm
Poids : 76 Kg

Code	Description	Pc.
F50000023	CAISSON À MALLETTES / TIROIRS	1
F50000062	CAISSON À TIROIRS	1
F50020009	PASSAGE DE ROUES	1
U50020066	PORTE-ROULEAU	1
F50020048	BARRE DE FIXATION	1
F50030078	ÉTAGÈRE PORTE-BACS	1
F50030049	MONTANTS 375MM - SÉRIE 5003 ME	1



COMPOSITION

Dimensions : L. 990 x P. 375 x H. 1014 mm
Poids : 74 Kg

Code	Description	Pc.
F50000024	CAISSON À MALLETTES / TIROIRS	1
F50000063	CAISSON À TIROIRS	1
F50020012	PASSAGE DE ROUES	1
F50020031	ÉTAGÈRE	1
F50020066	PORTE-ROULEAU	1



Véhicules compatibles les plus courants :

Marques	Véhicules
CITROËN	JUMPY Empattement 3122 toit 1750
	JUMPER Empattement 3000 toit 1662 et Empattement 3450 toit 1662 et 1932
FIAT	SCUDO Empattement 3122 toit 1750
	DUCATO Empattement 3000 toit 1662 et Empattement 3450 toit 1662 et 1932
	TALENTO Empattement 3098 toit 1387 et 1898
FORD	TRANSIT Empattement 2933 toit 1430 et 1745 traction avant
	TRANSIT Empattement 3300 toit 1745 et 1985 traction avant
	CUSTOM Empattement 2933 toit 1778 et Empattement 3300 toit 1778
IVECO	DAILY Empattement 3000 roues singles toit 1545 et 1900
	DAILY Empattement 3300 roues singles toit 1900 et 2100
MERCEDES	SPRINTER Empattement 3000 toit 1633 et 1855 et Empattement 3550 toit 1633 et 1855
	VITO Long Empattement 3200 toit 1760
NISSAN	NV300 Empattement 3098 toit 1898 et Empattement 3498 toit 1898
	NV400 Empattement 3182 toit 1700 et 1894
OPEL	MOVANO Empattement 3078 toit 1670 et 1912 et Empattement 3578 toit 1912 et 2146 et Empattement 4078 toit 1912 et 2146
	VIVARO Empattement 3098 toit 1913 et Empattement 3498 toit 1913
PEUGEOT	EXPERT Empattement 3450 toit 1662
	BOXER Empattement 3000 toit 1662 et Empattement 3450 toit 1662 et Empattement 3450 toit 1932
RENAULT	TRAFIC Empattement 3098 toit 1913 et Empattement 3498 toit 1913
	MASTER Empattement 3182 toit 1700 et 1894 et Empattement 3682 toit 1894 et 2144 et Empattement 4332 toit 1894 et 2144
VOLKSWAGEN	T5 Empattement 3000 toit 1626 et Empattement 3400 toit 1626 et 1940

Véhicules compatibles les plus courants :

Marques	Véhicules
CITROËN	BERLINGO Empattement 2693 toit 1250
	NEMO Empattement 2513 toit 1181
FIAT	FIORINO Empattement 2513 toit 1205
PEUGEOT	RANCH Empattement 2693 toit 1250
	KANGO Empattement 2600 toit 1257
RENAULT	KANGO LONG Empattement 2600 toit 1257
	KANGO 2010 Empattement 2697 toit 1251
	KANGO 2010 Empattement 3081 toit 1190
VOLKSWAGEN	CADDY Empattement 2682 - 3002 toit 1257



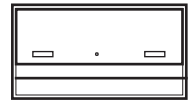

BASE

Modèle ouvert pour passage de roues
Porte basculante avec fermeture à serrure
Hauteur utile intérieure 480 mm
Dimensions : L. 495 x P. 375 x H. 542 mm
Poids : 13 Kg

F50020008



BASE

Modèle ouvert pour passage de roues profilé
Porte ante basculante avec fermeture à serrure
Hauteur utile intérieure 325 mm
Dimensions : L. 990 x P. 375 x H. 382 mm
Poids : 15 Kg

F50020012



BASE

Modèle ouvert pour passage de roues
Porte basculante avec fermeture à serrure
Hauteur utile intérieure 480 mm
Dimensions : L. 990 x P. 375 x H. 542 mm
Poids : 16 Kg

F50020009

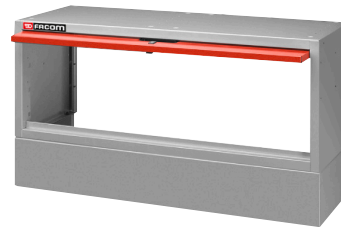

BASE

Modèle ouvert pour passage de roues
Porte basculante avec fermeture à serrure
Hauteur utile intérieure 325 mm
Dimensions : L. 990 x P. 375 x H. 382 mm
Poids : 15,2 Kg

F50020004



BASE

Modèle ouvert pour passage de roues
Porte basculante avec fermeture à serrure
Hauteur utile intérieure 480 mm
Dimensions : L. 1237,5 x P. 375 x H. 542 mm
Poids : 17,5 Kg

F50020010

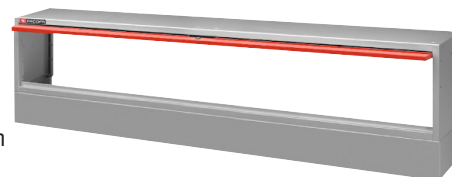

BASE

Modèle ouvert pour passage de roues
Porte basculante avec fermeture à serrure
Hauteur utile intérieure 325 mm
Dimensions : L. 1237,5 x P. 375 x H. 382 mm
Poids : 16 Kg

F50020005

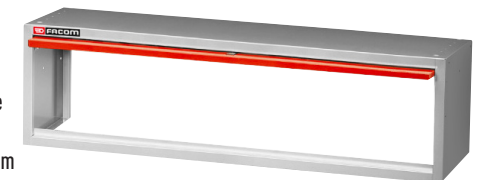

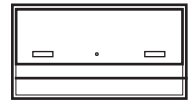

BASE

Modèle fermé avec porte basculante
Fermeture à serrure
Hauteur utile intérieure 325 mm
Dimensions : L. 495 x P. 375 x H. 382 mm
Poids : 8,3 Kg

F50020019



BASE PORTE-VALISES

Porte-valises avec système à courroie
Bande en polyester anti-abrasion
Dimensions utiles intérieure : L. 920 x P. 340 x H. 510 mm
Dimensions : L. 990 x P. 375 x H. 542 mm
Poids : 12,5 Kg

F50020024

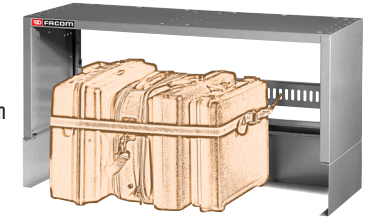

BASE

Modèle fermé avec porte basculante
Fermeture à serrure
Hauteur utile intérieure 325 mm
Dimensions : L. 990 x P. 375 x H. 382 mm
Poids : 15 Kg

F50020020



BARRE POUR PORTE-VALISES F50020024

Peut s'utiliser avec les montants 5003 MD-MF-ME
Structure en acier
Dimensions : L. 930 x P. 30 x H. 130 mm
Poids : 1,8 Kg

U500200350

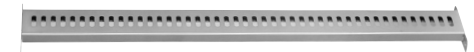

BASE

Modèle ouvert pour passage de roues
et montage d'un étau
Utiliser avec plan avec étau F50020076
Hauteur intérieure utile 500 mm
Dimensions : L. 990 x P. 375 x H. 502 mm
Poids : 12,5 Kg

U50020070

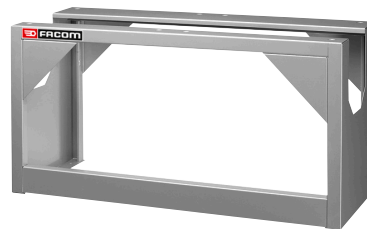

COURROIE POUR PORTE-VALISES F50020024

Bande en polyester anti-abrasion
Boucle et crochets en acier
Longueur : max 2130 mm
Poids : 0,4 Kg

⚠ Ne pas utiliser comme sangle de portage

U500200360





CAISSON AVEC MALLETES À EMPORTER

Coffre avec 2 mallettes F50000301 et 2 mallettes F50000302
 Livré avec bride de fixation U50020047
 Dimensions : L. 495 x P. 375 x H. 542 mm
 Poids : 29 Kg

F50000023



CAISSON AVEC MALLETES À EMPORTER

Coffre avec 4 mallettes F50000301 et 1 mallette F50000302
 Livré avec bride de fixation U50020047
 Dimensions : L. 495 x P. 375 x H. 542 mm
 Poids : 30 Kg

F50000024



CAISSON AVEC MALLETES À EMPORTER

Coffre avec 2 mallettes F50000302
 Livré avec bride de fixation U50020047
 Dimensions: L. 495 x P. 375 x H. 382 mm
 Poids : 17 Kg

F50000001



CAISSON AVEC MALLETES À EMPORTER

Coffre avec 4 mallettes F50000301
 Livré avec bride de fixation U50020047
 Dimensions : L. 495 x P. 375 x H. 382 mm
 Poids : 25 Kg

F50000003



CAISSON AVEC MALLETES ET TIROIRS

Coffre avec 2 mallettes F50000301 et 2 tiroirs H 75 mm
 Livré avec bride de fixation U50020047
 Dimensions : L. 495 x P. 375 x H. 382 mm
 Poids : 21,5 Kg

F50000101





CAISSON AVEC TIROIRS

Coffre avec 2 tiroirs H 155 mm
Livré avec bride de fixation U50020047
Dimensions : L. 495 x P. 375 x H. 382 mm
Poids : 13 Kg

F50000041



CAISSON AVEC TIROIRS

Coffre avec 3 tiroirs H 155 mm
Livré avec bride de fixation U50020047
Dimensions : L. 495 x P. 375 x H. 542 mm
Poids : 19 Kg

F50000062



CAISSON AVEC TIROIRS

Coffre avec 2 tiroirs H 75 mm et 1 tiroir H 155 mm
Livré avec bride de fixation U50020047
Dimensions : L. 495 x P. 375 x H. 382 mm
Poids : 16 Kg

F50000042



CAISSON AVEC TIROIRS

Coffre avec 2 tiroirs H 75 et 2 tiroirs H 155 mm
Livré avec bride de fixation U50020047
Dimensions : L. 495 x P. 375 x H. 542 mm
Poids : 21 Kg

F50000063



CAISSON AVEC TIROIRS

Coffre avec 4 tiroirs H 75 mm
Livré avec bride de fixation U50020047
Dimensions : L. 495 x P. 375 x H. 382 mm
Poids : 15 Kg

F50000043



CAISSON AVEC TIROIRS

Coffre avec 4 tiroirs H 75 et 1 tiroir H 155 mm
Livré avec bride de fixation U50020047
Dimensions : L. 495 x P. 375 x H. 542 mm
Poids : 23 Kg

F50000064





CAISSON AVEC TIROIRS

Coffre avec 6 tiroirs H 75 mm
 Livré avec bride de fixation U50020047
 Dimensions : L. 495 x P. 375 x H. 542 mm
 Poids : 24 Kg

F5000065



CAISSON AVEC TIROIRS

Coffre avec 2 tiroirs H 75 mm et 2 tiroirs H 155 mm
 Livré avec bride de fixation U50020047
 Dimensions : L. 742,5 x P. 375 x H. 542 mm
 Poids : 30 Kg

F5000072



CAISSON AVEC TIROIRS

Coffre avec 2 tiroirs H 155 mm
 Livré avec bride de fixation U50020047
 Dimensions : L. 742,5 x P. 375 x H. 382 mm
 Poids : 22 Kg

F5000051



CAISSON AVEC TIROIRS LONGS

Coffre avec 2 tiroirs H 155 mm
 Livré avec bride de fixation U50020047
 Dimensions : L. 990 x P. 375 x H. 382 mm
 Poids : 28 Kg

F5000084



CAISSON AVEC TIROIRS

Coffre avec 2 tiroirs H 75 mm et 1 tiroir H 155 mm
 Livré avec bride de fixation U50020047
 Dimensions : L. 742,5 x P. 375 x H. 382 mm
 Poids : 26,5 Kg

F5000052



CAISSON AVEC TIROIRS LONGS

Coffre avec 2 tiroirs H 75 mm et 1 tiroir H 155 mm
 Livré avec bride de fixation U50020047
 Dimensions : L. 990 x P. 375 x H. 382 mm
 Poids : 30 Kg

F5000085



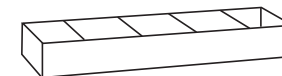

ÉTAGÈRE

Modèle pour modules 495 mm avec 2 diviseurs amovibles
Dimensions : L. 495 x P. 375 x H. 90 mm - Poids : 4 Kg

F50020030



ÉTAGÈRE

Modèle pour modules 742 mm
avec 4 diviseurs amovibles
Dimensions : L. 742,5 x P. 375 x H. 90 mm - Poids : 5 Kg

F50020033



ÉTAGÈRE

Modèle pour modules 990 mm
avec 4 diviseurs amovibles
Dimensions : L. 990 x P. 375 x H. 90 mm - Poids : 8 Kg

F50020031



ÉTAGÈRE

Modèle pour modules 1237,5 mm avec 6 diviseurs amovibles
Dimensions : L. 1485 x P. 375 x H. 90 mm - Poids : 11 Kg

F50020032



ÉTAGÈRE EXTENSIBLE

Étagère extensible en longueur pour loger des tubes
Dimensions : L. 1650/3100 x P. 300 x H. 90 mm - Poids : 20 Kg

F50020035

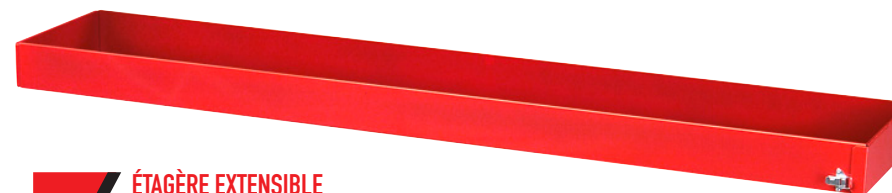

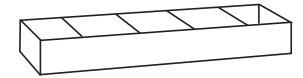

PROFONDEUR : 200 MM

ÉTAGÈRE

Avec 4 diviseurs amovibles
À assembler avec les montants de la série 5003 MD
Dimensions : L. 682,5 x P. 200 x H. 90 mm - Poids : 3 Kg

U50030028



ÉTAGÈRE

Avec 4 diviseurs amovibles
À assembler avec les montants de la série 5003 MD
Dimensions : L. 930 x P. 200 x H. 90 mm - Poids : 5,1 Kg

U50030024



ÉTAGÈRE

Avec 5 diviseurs amovibles
À assembler avec les montants de la série 5003 MD
Dimensions : L. 1177,5 x P. 200 x H. 90 mm - Poids : 6,5 Kg

U50030029



ÉTAGÈRE

Avec 6 diviseurs amovibles
À assembler avec les montants de la série 5003 MD
Dimensions : L. 1425 x P. 200 x H. 90 mm - Poids : 7,4 Kg

U50030025



PROFONDEUR : 275 MM

ÉTAGÈRE

Avec 4 diviseurs amovibles
À assembler avec les montants de la série 5003 MF
Dimensions : L. 682,5 x P. 275 x H. 90 mm - Poids : 5 Kg

U50030090



ÉTAGÈRE

Avec 4 diviseurs amovibles
À assembler avec les montants de la série 5003 MF
Dimensions : L. 930 x P. 275 x H. 90 mm - Poids : 6 Kg

F50030026



ÉTAGÈRE

Avec 5 diviseurs amovibles
À assembler avec les montants de la série 5003 MF
Dimensions : L. 1177,5 x P. 275 x H. 90 mm - Poids : 6,5 Kg

U50030091



ÉTAGÈRE

Avec 6 diviseurs amovibles
À assembler avec les montants de la série 5003 MF
Dimensions : L. 1425 x P. 275 x H. 90 mm - Poids : 7 Kg

U50030027



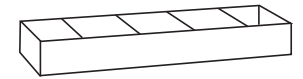

PROFONDEUR : 375 MM

ÉTAGÈRE

Avec 4 diviseurs amovibles
À assembler avec les montants de la série 5003 ME
Dimensions : L. 682,5 x P. 375 x H. 90 mm - Poids : 5,5 Kg

U50030030



ÉTAGÈRE

Avec 4 diviseurs amovibles
À assembler avec les montants de la série 5003 ME
Dimensions : L. 930 x P. 375 x H. 90 mm - Poids : 5 Kg

F50030031



ÉTAGÈRE

Avec 5 diviseurs amovibles
À assembler avec les montants de la série 5003 ME
Dimensions : L. 1177,5 x P. 375 x H. 90 mm - Poids : 7 Kg

F50030033



ÉTAGÈRE

Avec 6 diviseurs amovibles
À assembler avec les montants de la série 5003 ME
Dimensions : L. 1425 x P. 375 x H. 90 mm - Poids : 10,5 Kg

F50030032



ÉTAGÈRE SANS DIVISEURS

À assembler avec les montants de la série 5003 MD
Dimensions : L. 187,5 x P. 200 x H. 90 mm - Poids : 1 Kg

U50030085

Livré avec tapis en caoutchouc antiglis



ÉTAGÈRE SANS DIVISEURS

À assembler avec les montants de la série 5003 MF
Dimensions : L. 187,5 x P. 275 x H. 90 mm - Poids : 1,3 Kg

U50030086

Livré avec tapis en caoutchouc antiglis



ÉTAGÈRE SANS DIVISEURS

À assembler avec les montants de la série 5003 ME
Dimensions : L. 187,5 x P. 375 x H. 90 mm - Poids : 1,6 Kg

U50030087

Livré avec tapis en caoutchouc antiglis



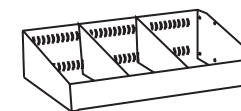

PROFONDEUR : 275 MM

ÉTAGÈRE INCLINÉE

Avec 2 diviseurs amovibles
À assembler avec les montants de la série 5003 MF
Dimensions : L. 435 x P. 275 x H. 185 mm - Poids : 3 Kg

U50030036

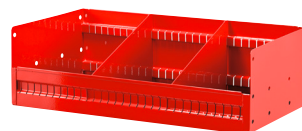

PROFONDEUR : 375 MM

ÉTAGÈRE INCLINÉE

Avec 2 diviseurs amovibles
À assembler avec les montants de la série 5003 ME
Dimensions : L. 435 x P. 375 x H. 185 mm - Poids : 3,5 Kg

U50030041

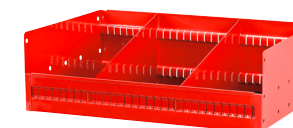

ÉTAGÈRE INCLINÉE

Avec 4 diviseurs amovibles
À assembler avec les montants de la série 5003 MF
Dimensions : L. 682,5 x P. 275 x H. 185 mm - Poids : 4,5 Kg

U50030039

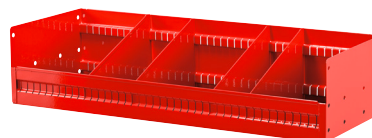

ÉTAGÈRE INCLINÉE

Avec 4 diviseurs amovibles
À assembler avec les montants de la série 5003 ME
Dimensions : L. 682,5 x P. 375 x H. 185 mm - Poids : 5 Kg

U50030044

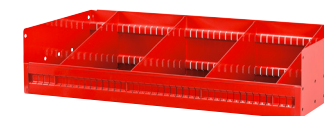

ÉTAGÈRE INCLINÉE

Avec 4 diviseurs amovibles
À assembler avec les montants de la série 5003 MF
Dimensions : L. 930 x P. 275 x H. 185 mm - Poids : 6,5 Kg

F50030037

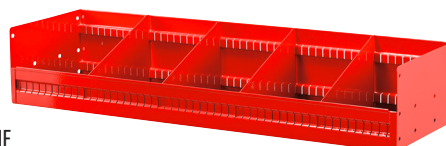

ÉTAGÈRE INCLINÉE

Avec 4 diviseurs amovibles
À assembler avec les montants de la série 5003 ME
Dimensions : L. 930 x P. 375 x H. 185 mm - Poids : 7,5 Kg

F50030042

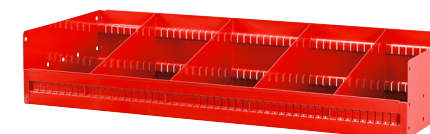

ÉTAGÈRE INCLINÉE

Avec 6 diviseurs amovibles
À assembler avec les montants de la série 5003 MF
Dimensions : L. 1425 x P. 275 x H. 185 mm - Poids : 9 Kg

U50030038

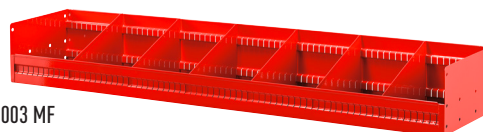

ÉTAGÈRE INCLINÉE

Avec 6 diviseurs amovibles
À assembler avec les montants de la série 5003 ME
Dimensions : L. 1425 x P. 375 x H. 185 mm - Poids : 10 Kg

F50030043

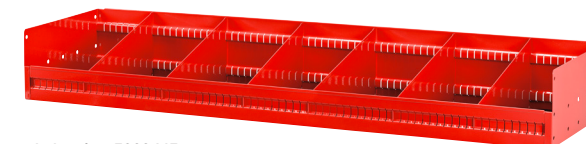

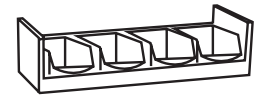

PORTE-BACS - SÉRIE 5003 A1

Fourni avec bacs 5003/1A
À assembler avec les montants
de la série 5003 MD



U50030067	Dimensions : L. 682,5 x P. 200 x H. 90 mm - Poids : 2,9 Kg
U50030068	Dimensions : L. 930 x P. 200 x H. 90 mm - Poids : 3,5 Kg
U50030069	Dimensions : L. 1177,5 x P. 200 x H. 90 mm - Poids : 5 Kg
U50030070	Dimensions : L. 1425 x P. 200 x H. 90 mm - Poids : 7,5 Kg

BAC EN PLASTIQUE - 5003/1A

Bac en plastique pour 5003 A1
Dimensions : L. 115 x P. 165 x H. 75 mm
Poids : 86 gr



F50030001Q

PORTE-BACS - SÉRIE 5003 A2

Fourni avec bacs 5003/1B
À assembler avec les montants
de la série 5003 MF

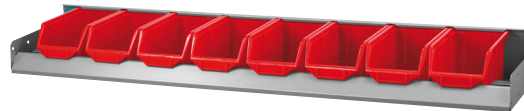

F50030072	Dimensions : L. 682,5 x P. 275 x H. 140 mm - Poids : 6 Kg
F50030073	Dimensions : L. 930 x P. 275 x H. 140 mm - Poids : 7 Kg
F50030074	Dimensions : L. 1177,5 x P. 275 x H. 140 mm - Poids : 9 Kg
F50030075	Dimensions : L. 1425 x P. 275 x H. 140 mm - Poids : 10 Kg

BAC EN PLASTIQUE - 5003/1B

Bac en plastique pour 5003 A2
Dimensions : L. 160 x P. 230 x H. 125 mm
Poids : 180 gr



F50030002Q

PORTE-BACS - SÉRIE 5003 A3

Fourni avec bacs 5003/1C
À assembler avec les montants
de la série 5003 ME



F50030077	Dimensions : L. 682,5 x P. 375 x H. 175 mm - Poids : 6 Kg
F50030078	Dimensions : L. 930 x P. 375 x H. 175 mm - Poids : 7 Kg
F50030079	Dimensions : L. 1177,5 x P. 375 x H. 175 mm - Poids : 9 Kg
F50030080	Dimensions : L. 1425 x P. 375 x H. 175 mm - Poids : 10 Kg

BAC EN PLASTIQUE - 5003/1C

Bac en plastique pour 5003 A3
Dimensions : L. 220 x P. 340 x H. 165 mm
Poids : 412 gr



F50030003Q



MONTANTS 200 MM - SÉRIE 5003 MD

Paire de montants pour les étagères - profondeur 200 mm.
Positionnables sur le plancher des véhicules et sur les caissons

- U50030046** Dimensions : L. 30 x P. 200 x H. 222 mm - Poids : 1,5 Kg
- U50030047** Dimensions : L. 30 x P. 200 x H. 382 mm - Poids : 2,5 Kg
- U50030048** Dimensions : L. 30 x P. 200 x H. 542 mm - Poids : 3,4 Kg

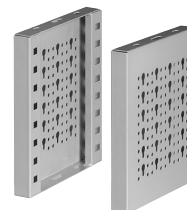

BASE POUR MONTANTS

Pour une rigidité accrue lors du montage des étagères sur le sol



- U50030101** Dimensions : L. 435 x P. 30 x H. 90 mm - Poids : 0,8 Kg
- U50030102** Dimensions : L. 682,5 x P. 30 x H. 90 mm - Poids : 1,1 Kg
- U50030103** Dimensions : L. 930 x P. 30 x H. 90 mm - Poids : 1,6 Kg
- U50030104** Dimensions : L. 1177,5 x P. 30 x H. 90 mm - Poids : 2,0 Kg
- U50030105** Dimensions : L. 1425 x P. 30 x H. 90 mm - Poids : 2,4 Kg

MONTANTS 275 MM - SÉRIE 5003 MF

Paire de montants pour les étagères - profondeur 275 mm.
Positionnables sur le plancher des véhicules et sur les caissons

- F50030052** Dimensions : L. 30 x P. 275 x H. 222 mm - Poids : 2,1 Kg
- F50030053** Dimensions : L. 30 x P. 275 x H. 382 mm - Poids : 3,6 Kg
- F50030054** Dimensions : L. 30 x P. 275 x H. 542 mm - Poids : 4,8 Kg



MONTANTS 375 MM - SÉRIE 5003 ME

Paire de montants pour les étagères - profondeur 375 mm.
Positionnables sur le plancher des véhicules et sur les caissons

- F50030049** Dimensions : L. 30 x P. 375 x H. 222 mm - Poids : 2,4 Kg
- F50030050** Dimensions : L. 30 x P. 375 x H. 382 mm - Poids : 3,8 Kg
- F50030051** Dimensions : L. 30 x P. 375 x H. 542 mm - Poids : 5,2 Kg

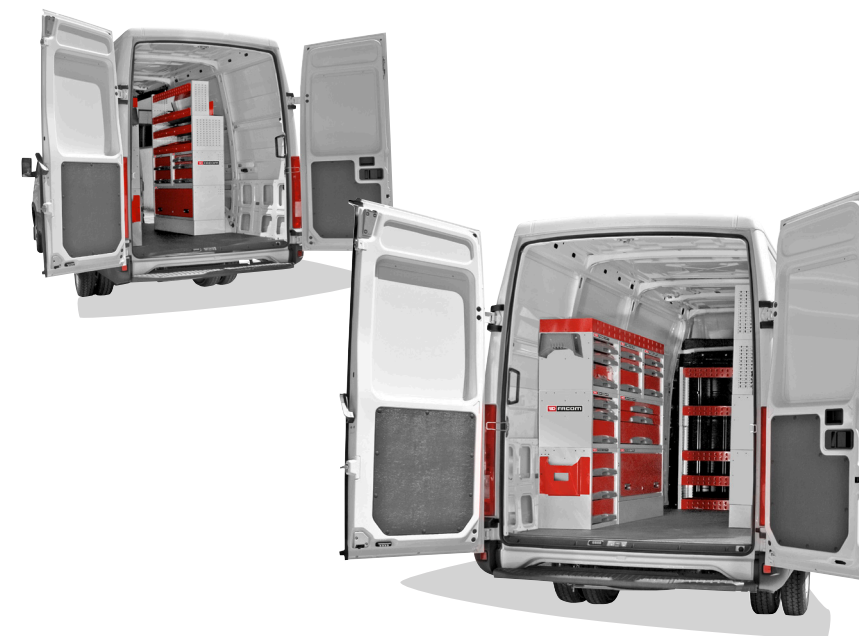
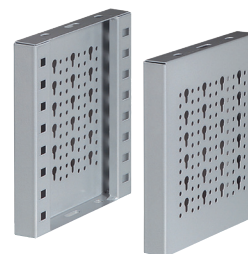

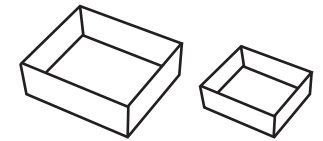

BAC EN PLASTIQUE

Bac en plastique pour malettes F50000301
Dimensions : L. 74 x P. 64 x H. 51 mm
Poids : 22 gr

U50030010Q



BAC EN PLASTIQUE

Bac en plastique pour malettes F50000301
Dimensions : L. 74 x P. 128 x H. 51 mm
Poids : 38 gr

U50030011Q



BAC EN PLASTIQUE

Bac en plastique pour malettes F50000301
Dimensions : L. 148 x P. 128 x H. 51 mm
Poids : 70 gr

U50030012Q



BAC EN PLASTIQUE MODULAIRE

Bac en plastique pour malettes F50000301
Dimensions : L. 256 x P. 128 x H. 51 mm
Poids : 118 gr

U50030013Q



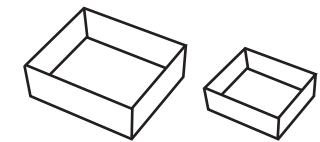

BAC EN PLASTIQUE AVEC 8 COMPARTIMENTS

Modèle avec 8 compartiments
Non recommandés pour les
caissons à tiroirs hauts et longs.

Dimensions : L. 400 x P. 315 x H. 50 mm
Poids : 260 gr

U50030026Q



Pour mallette F50000301
Dimensions : L. 380 x P. 295 x H. 50 mm
Poids : 200 gr

U50030025Q

BAC EN PLASTIQUE AVEC 18 COMPARTIMENTS

Modèle avec 18 compartiments
Non recommandés pour les
caissons à tiroirs hauts et longs.

Dimensions : L. 400 x P. 315 x H. 50 mm
Poids : 260 gr

U50030038Q



Pour mallette F50000301
Dimensions : L. 380 x P. 295 x H. 50 mm
Poids : 200 gr

U50030037Q

BAC EN PLASTIQUE AVEC 12 COMPARTIMENTS

Modèle avec 12 compartiments
Non recommandés pour les
caissons à tiroirs hauts et longs.

Dimensions : L. 400 x P. 315 x H. 50 mm
Poids : 260 gr

U50030030Q



Pour mallette F50000301
Dimensions : L. 380 x P. 295 x H. 50 mm
Poids : 200 gr

U50030029Q

BAC EN PLASTIQUE AVEC 20 COMPARTIMENTS

Modèle avec 20 compartiments
Non recommandés pour les
caissons à tiroirs hauts et longs.

Dimensions : L. 400 x P. 315 x H. 50 mm
Poids : 260 gr

U50030042Q



Pour mallette F50000301
Dimensions : L. 380 x P. 295 x H. 50 mm
Poids : 200 gr

U50030041Q

BAC EN PLASTIQUE AVEC 13 COMPARTIMENTS

Modèle avec 13 compartiments
Non recommandés pour les
caissons à tiroirs hauts et longs.

Dimensions : L. 400 x P. 315 x H. 50 mm
Poids : 260 gr

U50030032Q



Pour mallette F50000301
Dimensions : L. 380 x P. 295 x H. 50 mm
Poids : 200 gr

U50030031Q

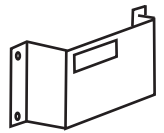

SÉPARATEURS (SEULEMENT POUR TIROIRS)

Pour meubles à tiroirs
Séparateurs en tôle zinguée (3 pcs)

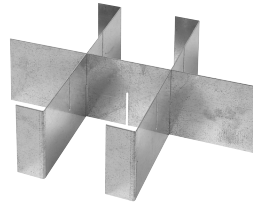

Pour tiroirs H : 75 mm

U50030080Q Dimensions : L. 400 x P. 317 x H. 60 mm - Poids : 0,8 Kg

Pour tiroirs H : 155 mm

U50030081Q Dimensions : L. 400 x P. 317 x H. 120 mm - Poids : 1,6 Kg

SÉPARATEURS (SEULEMENT POUR TIROIRS) (2 PCS)

Pour meubles à tiroirs
Acier inoxydable galvanisé

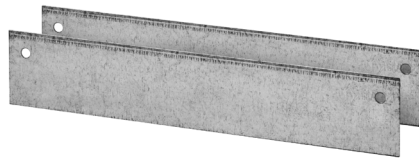

Pour tiroirs H : 75 mm

U50030082Q Dimensions : L. 330 x H. 60 x Ep. 2 mm - Poids : 0,5 Kg

Pour tiroirs H : 155 mm

U50030083Q Dimensions : L. 330 x H. 140 x Ep. 2 mm - Poids : 1,0 Kg

RÉCIPIENT POUR EAU AVEC SUPPORT

Capacité de 10 litres, avec bouchon
Bouchon pour fermeture de sécurité
Dimensions : L. 370 x P. 155 x H. 380 mm
Poids : 3 Kg sans eau



U50020131

ARMOIRE EN PLASTIQUE DE PREMIERS SECOURS AVEC SUPPORT

Contenu : Gants stériles (2 pièces) - Emballage de laine de coton (1 pièce)
1 Flacon de solution cutanée de povidone iodée à 10 % d'iode : 125 ml
1 Flacon de solution physiologique (chlorure de sodium 0,9 %) : 250 ml
1 Compresse de bandage stérile 18x40 en enveloppe simple
3 Compresse de bandage stériles 10x10 en enveloppe simple
1 Emballage de plâtres de différentes mesures prêt à l'emploi
1 Rouleau de plâtre : 2,5 cm - 1 Rouleau de bandage : 10 cm
1 Ciseaux - 1 Gaze hémostatique - 1 Pinces à épiler stériles pour médication
1 Emballage de glace instantanée - 1 Sachet pour la collecte des déchets sanitaires
Instructions d'utilisation des articles susmentionnés et pour apporter les premiers secours en attendant l'arrivée du service d'urgence
Dimensions : L. 375 x P. 105 x H. 215 mm
Poids : 2,3 Kg

U50020132

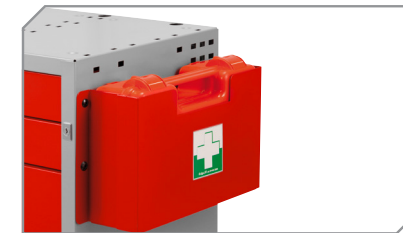

SUPPORT POUR ÉTAU

Structure en tôle d'acier
Ouverture max : 1080 mm
Dimensions fermé : L. 70 x P. 110 x H. 710 mm
Poids : 4 Kg

U50020082

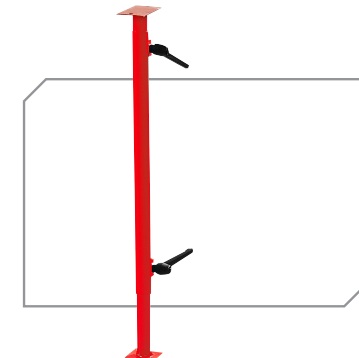

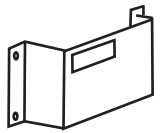

MALLETTE À EMPORTER

Mallette adaptée pour une utilisation avec des bacs en plastique (page 17 et 18)
Fermeture à clip et poignée pour transport
Charge maximum 5 Kg
Dimensions : L. 403 x P. 312 x H. 62 mm
Poids : 2,3 Kg

F50000301



MALLETTE À EMPORTER

Mallette avec fermeture à clip et poignée pour transport
Charge maximum 12 Kg
Dimensions : L. 403 x P. 312 x H. 135 mm
Poids : 3 Kg

F50000302



PORTE-BOUTEILLES

Porte-bouteilles (2 pcs)
Structure en tôle d'acier
Courroie en nylon avec tirant à cliquet
Poids : 2 Kg

U50020045

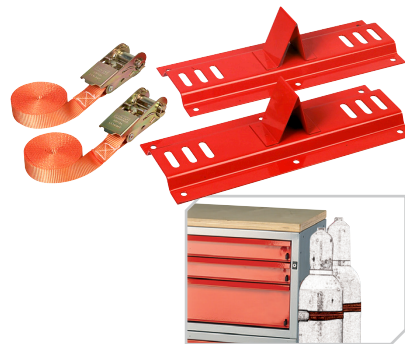

PORTE-CÂBLES

Entièrement en matériel plastique
Dimensions : L. 260 x P. 160 x H. 150 mm
Poids : 250 gr

U50020046



PORTE-DOCUMENTS

Dimensions : L. 360 x P. 50 x H. 262 mm
Poids : 0,8 Kg

U50020044



PORTE-FLACONS

Dimensions : L. 360 x P. 70 x H. 135 mm
Poids : 0,6 Kg

U50020047

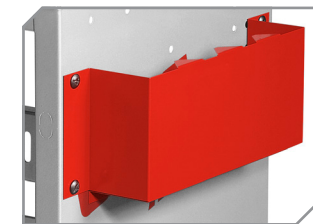

PORTE-ROULEAU AVEC COUPE-PAPIER

Dimensions : L. 360 x P. 50 x H. 265 mm
Poids : 1,1 Kg

U50020066



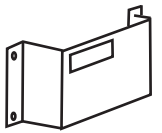

KIT BARRE DE FIXATION

Garantit la fixation solide et stable des caissons
Permet la fixation facile et rapide des caissons
Idéale pour tous les modèles de véhicules

Contenu :

Section de barre tubulaire carrée en acier galvanisé, épaisseur de 1 mm (1 pièce)
Équerre en U en acier galvanisé, épaisseur de 1 mm (9 pièces)
Entretoises en plastique (9 pièces)
Vis TSPEI M6x60 (4 pièces)
Vis TSPEI M8x60 (5 pièces)
Vis TBL M6x12 (8 pièces)
Rondelles Ø 8x24 (4 pièces)
Rondelles Ø 6x18 (5 pièces)
Écrous à cage M6 (5 pièces)
Inserts filetés M6 (4 pièces)
Équerres en acier galvanisé L 240mm, épaisseur 2,5 mm (5 pièces)
Entretoises en acier galvanisé, épaisseur de 2,5 mm (3 pièces)
Capuchons de fermeture en plastique (2 pièces)

F50020048

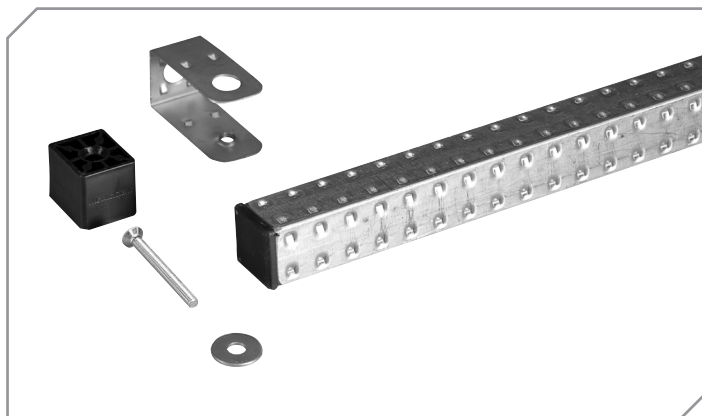

BRIDE DE FIXATION

Acier épaisseur 2 mm
Dimensions : L. 250 x H. 45 mm
Poids : 146 gr

U50020047

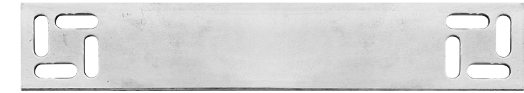

ROUES POUR CAISSONS (2 PCS.)

Kit composé de 2 brides de fixation,
4 roues pivotantes dont 2 avec frein
Roues en caoutchouc Ø 80 mm
Poids : 2 Kg

U50020061

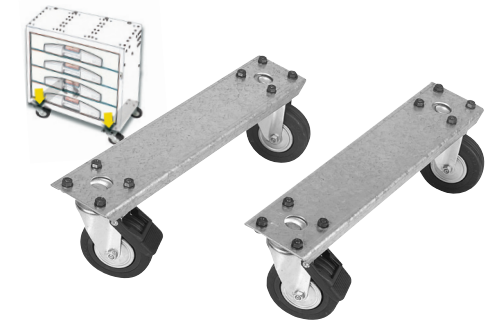

PLATEAU GALVANISÉ

Tôle d'acier galvanisé, épaisseur 2 mm
Bords repliés à l'avant et à l'arrière
pour prévenir les chutes.
Se fixe sur les caissons.

Dimensions : L. 990 x P. 390 x H. 40 mm

U50020056

Dimensions : L. 1485 x P. 390 x H. 40 mm

U50020057



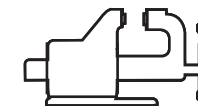

PLAN AVEC ÉTAU

Structure en tôle d'acier
Plan en bois multicouche avec étau 1224.100E
Dimensions : L. 1310 x P. 375 x H. 40 mm
Poids : 23 Kg

F50020074



PLAN AVEC ÉTAU

Structure en tôle d'acier
Plan en bois multicouche avec étau 1224.100E
Dimensions : L. 990 x P. 375 x H. 200 mm
Poids : 20 Kg

F50020075

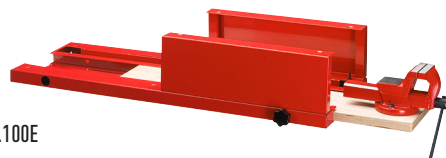

PLAN AVEC ÉTAU

Structure en tôle d'acier
Plan en bois multicouche avec étau 1224.100E
À utiliser avec la base F50020070
Dimensions : L. 1310 x P. 375 x H. 40 mm
Poids : 18 Kg

F50020076

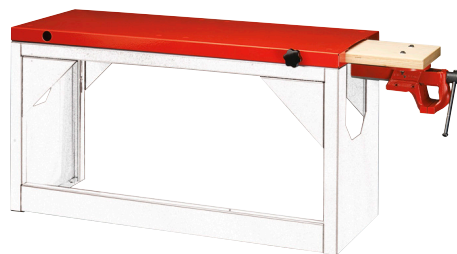

PLAN BASCULANT AVEC ÉTAU

Structure pour étau en tôle d'acier
Pistons hydrauliques pour faciliter le mouvement
Livré avec étau 1224.100E
Deux modes de fixation : aux caissons et à l'étage
ou seulement au plancher du véhicule
Peut aussi être utilisé avec le support pour étau U50020082
Plan d'appui en tôle galvanisée
Dimensions plan de travail : L. 845 x P. 200 mm
Dimensions fermé : L. 250 x P. 315 x H. 980 mm
Dimensions : L. 1310 x P. 375 x H. 40 - Poids : 22 Kg

F50020078



ENTRETOISE

Pour mettre de niveau la hauteur des caissons
placés sur les cotés de l'étau
Structure en tôle d'acier
Dimensions : L. 495 x P. 375 x H. 40 mm - Poids : 3 Kg

U50020081



ENTRETOISE POUR SUPPORT D'ÉTAU

Pour mettre de niveau les hauteurs du module sur les côtés de l'étau
Structure en tôle d'acier
Dimensions : L. 247,5 x P. 375 x H. 40 mm
Poids : 1,5 Kg

U50020084





MODULES EN MOUSSE

Mousses deux couleurs, noir sur fond rouge
 Visualisation immédiate des outils manquants
 Outils bloqués pendant le transport
 Pas de vibrations ni de bruit
 Dimensions adaptées pour les tiroirs
 Densité 33 kg/m³

MODULE DE CLÉS

Compatible avec les tiroirs des caissons
 Dimensions : L. 400 x P. 315 x H. 45 mm
 Contient :

- 12 Clés mixtes : 440. 7 - 8 - 9 - 10 - 11 - 12 - 13 - 14 - 17 - 19 - 22 - 24
- 4 Clés mixtes à cliquet articulé : 467BF. 8 - 10 - 13 - 17
- 1 Clé à molette, chromées 250 mm - 10" - 113A.10C

F50031047



MODULE DE TOURNEVIS ET CLÉS MÂLES

Compatible avec les tiroirs des caissons
 Dimensions : L. 400 x P. 315 x H. 45 mm
 Contient :

- 2 Tournevis isolés 1000V pour vis à fente 3,5x100 - 4x100
- 1 Tournevis isolé 1000V pour vis à empreinte Phillips® PH 2x125
- 5 Tournevis pour vis à fente 2,5x50 - 3x75 - 4x100 - 5,5x125 - 6,5x150
- 3 Tournevis pour vis à empreinte Phillips® PH 0x75 - 1x75 - 2x100
- 1 Jeu de 8 clés mâles coudées à tête sphérique pour vis à empreinte Torx, modèle long
- 1 Jeu de 9 clés mâles six pans à tête sphérique

F50031049



MODULE DE CLIQUET DOUILLES 6 PANS ET ACCESSOIRES 1/4" - 1/2"

Compatible avec les mallettes et tiroirs des caissons
 Dimensions : L. 380 x P. 295 x H. 45 mm
 Contient :

- 17 Douilles six pans 1/2" 8-10-11-12-13-14-15-16-17-18-19-21-22-24-27-30-32
- 2 Rallonges 1/2" 125 - 250 mm
- 1 Cliquet tête étanche 1/2"
- 1 Poignée coulissante 1/2"
- 1 Cardan universel 1/2"
- 1 Coffret de cliquet douilles 6 pans - 1/4" (38 pièces) RL.NANO

F50031051





MATRIX

SOLUTION D'AMÉNAGEMENT DE VÉHICULE



CONFIGURATEUR

