

**FERS À SOUDER
SOLDERING IRON
LOTKOLBEN
SOLDEERBOUT
SOLDADOR
SALDATORE
LUTOWNICE**

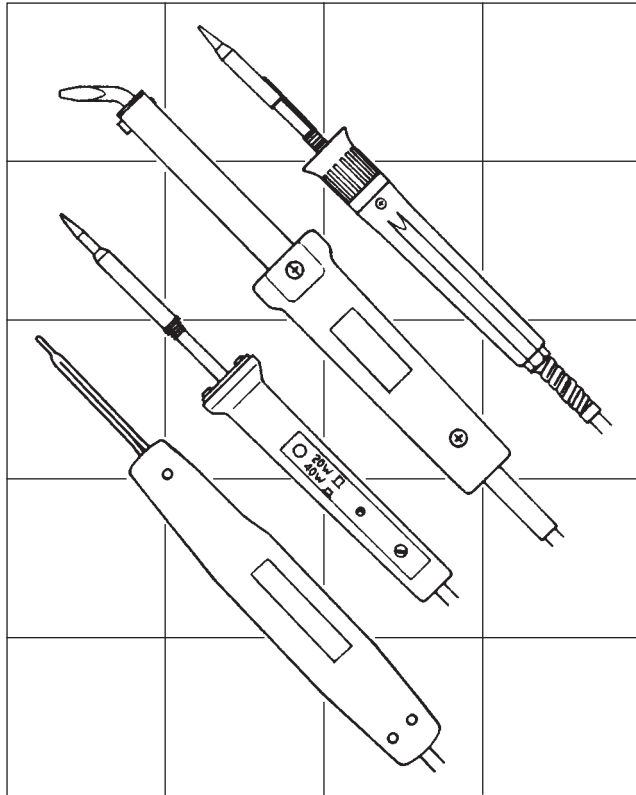

Notice d'instructions
Instruction manual
Bedienungsanleitung
Gebruiksaanwijzing
Guia de instrucciones
Istruzioni per l'utilizzo
Instrukcja obsługi

NU-FAS/0602



- Les fers à souder facom sont conformes à la Directive Compatibilité Electromagnétique.
- Facom soldering irons comply with the Electromagnetic Compatibility Directive.
- Facom - LötKolben entsprechen den Vorschriften über die elektromagnetische Störfreiheit.
- De Facom soldeerbouten voldoen aan de Richtlijn Elektromagnetische Compatibiliteit.
- Los soldadores facom son conformes a la Directriz Compatibilidad Electromagnética.
- I saldatoi Facom sono conformi alla Direttiva Compatibilità Elettromagnetica.
- Lutownice FACOM odpowiadają dyrektywie odnośnie Zgodności Elektromagnetycznej.

CE - 89/336/CEE - 92/31/CEE - 93/68/CEE

	CE	D'E			EN 60335
848.25	X	X		X	X
848B.100	X	X		X	X
666312	X	X		X	X
1024.15/25	X				X
1116B.BW	X			X	X
666195	X			X	X
1230.30	X		X		X
666208	X		X		X
947.50	X				X
666321	X				X
947A.100 > 400	X				X
666339	X				X
1001A	X		X	X	X
1002A.E	X		X	X	X
1003A.E	X		X	X	X

**MONTAGE DES PANNES
INSTALLING BITS
EINBAU DER LOTKOLBENSPIITZEN
MONTAGE VAN DE BOUTPENNEN**

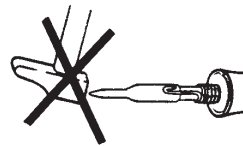
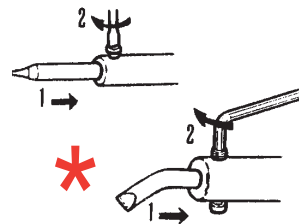

**MONTAJE DE LAS CABEZAS
MONTAGGIO DELLE PUNTE
INSTALACJA GŁOWIC**

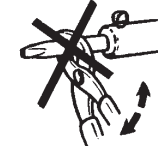
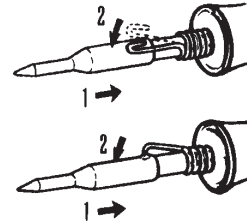

**BRANCHEMENT
CONNECTION
ELEKTRISCHER ANSCHLUSS
AANSLUITING**

**CONEXION
COLLEGAMENTO
POŁĄCZENIE**

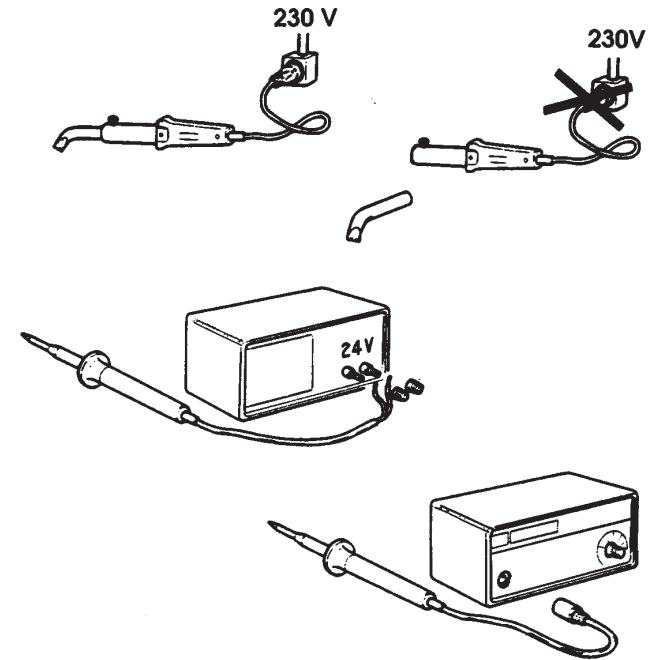

**ETAMAGE DES PANNES
TINNING BITS
ZINNAUFTRAG AUF LOTKOLBENSPIITZEN
VERTINNING VAN DE BOUTPENNEN
ESTANADO DE LAS CABEZAS
STAGNATURA DELLE PUNTE
CYNOWANIE GŁOWIC**

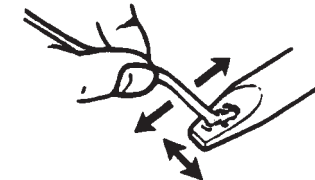

GARANTIE ... 3 ANS
 GUARANTEE ... 3 YEARS
 GARANTIE ... 3 JAHRE
 GARANTIE ... 3 JAAR

GARANTIA ... 3 ANOS
 GARANZIA ... 3 ANNI
 GWARANCJA ... 3 LATA

BELGIQUE/LUXEMBOURG

FACOM Belgique S.A./NV
 Weihoek 4 - 1930 Zaventem
 BELGIQUE
 ☎ : (02) 714 09 00
 Fax : (02) 721 24 11

**DANMARK - FINLAND
 ISLAND - NORGE - SVERIGE**

FACOM NORDEN A/S
 Navervej 16B
 7451 sunds - DANMARK
 ☎ : (45) 971 444 55
 Fax: (45) 971 444 66

DEUTSCHLAND

FACOM GmbH
 Postfach 13 22 06
 42049 Wuppertal
 Otto-Wels-Straße 9
 42111 Wuppertal
 DEUTSCHLAND
 ☎ : (0202) 270 63 0
 Fax: (0202) 270 63 50

ESPAÑA/PORTUGAL

FACOM Herramientas SRL
 Polig. industrial deVallecas C.Luis 1º,
 s/n-Nave 95 - 2ºPl. 28031 Madrid
 ESPAÑA
 ☎ : (0034) 91 778 21 13
 Fax: (0034) 91 778 27 53

ITALIA

USAG Gruppo FACOM
 Via Volta 3 - 21020
 Monvalle (VA)
 ITALIA
 ☎ : (0332) 790 111
 Fax: (0332) 790 602

POLOGNE

FACOM Oddzial w Warszawie
 ul. Marconich 9 m.3
 02-594 Warszawa
 POLSKA
 ☎ : (0048 22) 642 71 14
 Fax: (0048 22) 651 74 69

NETERLAND

FACOM Gereedschappen BV
 Kamerlingh Onnesweg 2
 Postbus 134 - 4130 EC Vianen
 NEDERLAND
 ☎ : (0347) 362 362
 Fax : (0347) 376 020

**SUISSE/MAGYARORSZÁG
 ÖSTERREICH/CESKA REP.**

FACOM S.A./AG
 12 route Henri-Stéphan
 1762 Givisiez/Fribourg - SUISSE
 ☎ : (4126) 466 42 42
 Fax : (4126) 466 38 54

SINGAPORE/FAR EAST

FACOM Tools FAR EAST Pte.Ltd
 15 Scotts Road
 Thong Teck Building # 08.01.02
 Singapore 228218 - SINGAPORE
 ☎ : (65) 732 0552
 Fax : (65) 732 5609

UNITED KINGDOM /EIRE

FACOM UK
 Churchbridge Works
 Walsall Road CANNOCK
 STRAFFORDSHIRE WS11 3JR
 UNITED KINGDOM
 ☎ : (01922) 702 150
 Fax: (01922) 702 152

UNITED STATES

FACOM TOOLS Inc.
 3535 West 47th Street
 Chicago Illinois 60632 - U.S.A.
 ☎ : (773) 523 1307
 Fax : (773) 523 2103

**FRANCE
 ET INTERNATIONAL**

Société FACOM
 6-8, rue Gustave Eiffel BP99
 91423 Morangis cedex - FRANCE
 ☎ : 01 64 54 45 45
 Fax : 01 69 09 60 93
 http://www.facom.fr

**SOUDAGE
 SOLDERING
 VERLOTUNG**

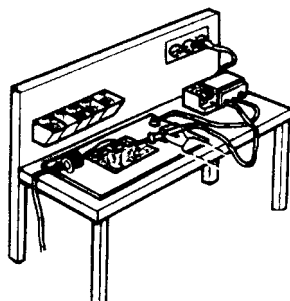

**SOLDEREN
 SOLDADURA
 SILDADURA**

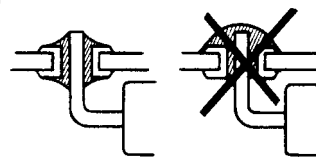

SPAWANIE

**REPOSE FER
 SOLDERING-IRON STAND
 LOTKOLBENSTANDER
 SOLDEERBOUTSTEUN**

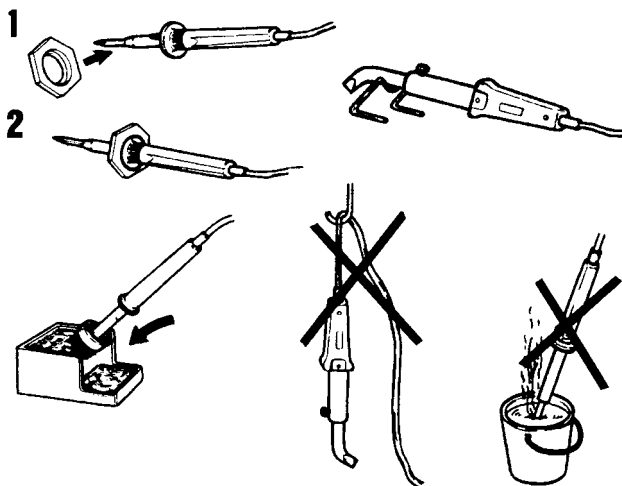

**REPOSA-SOLDADOR
 POSA DEL SILDATOIO
 UCHWYT LUTOWNICY**

**NETTOYAGE DES PANNES
 CLEANING BITS
 REINIGEN DES LOTKOLGENS
 REINIGUNG**

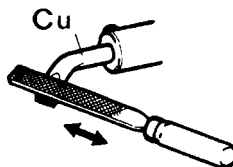

**LIMPIEZA DE LAS CABEZAS
 PULITURA DELLE PUNTE
 OCZYSZCZANIE GŁOWICE**

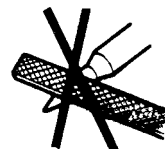

Pannes longue durée : NE PAS LIMER
 Long life tips : DO NOT FILE
 LangzeitlötKolbenspitzen : NICHT ABFEILEN
 Duurzame boutpennen : NIET VIJLEN

Cabezas larga duración : NO LIMAR
 Punta di lunga durata : NON LIMARE
 Długotrwałe głowice : NIE UŻYWAĆ
 PILNIKA

**ENTRETIEN SÉCURITÉ
 MAINTENANCE SAFETY
 WARTUNG SICHERHEIT
 OBDERHOUD VEILIGHEID**

**MANTENIMIENTO SEGURIDAD
 MANUTENZIONE SICUREZZA
 OBSŁUGA BEZPIECZENSTWO**

- Ne pas intervenir sur les fers à double isolation , les retourner chez votre distributeur le plus proche en cas de panne.
- Ne pas laisser le fer branché toute la journée.
- Vérifier le câble d'alimentation avant le branchement.
- Garder toujours les pannes propres et étamées.

*** Retirer et nettoyer la panne sur toute sa longueur, une fois par semaine.**

- Do not do any repair work on double insulated soldering irons. If you have a problem, return the iron to your nearest distributor.
- Do not leave your soldering iron plugged in all day
- Check the condition of the power supply cable before plugging in.
- Always keep bits clean and tinned.

*** Remove and clean the full length of the tip once a week.**

- An schutzisolierten LötKolben keine Reparaturarbeiten vornehmen ! Bei Bedarf bringen Sie das Gerät bitte zu Ihrem nächstgelegenen Händler.
- Das Gerät nicht über den ganzen Tag unter Spannung halten.
- Anschlusskabel vor Einschaltung der Spannung auf Unversehrtheit prüfen. LötKolbenspitzen stets sauber und verzinkt halten.

*** Die Lötspitze muss einmal wöchentlich ausgebaut und gereinigt werden.**

- In geval van defect, de dubbelgeïsoleerde bout niet zelf repareren, maar ze terugbrengen naar uw dealer.
- De soldeerbout niet de hele dag aan laten staan.
- Voorafgaand aan de aansluiting van de bout, eerst de voedingskabel controleren.
- De boutpennen altijd schoon en vertind houden

*** De stift een keer per week afnemen en over de gehele schoonmaken.**

- No intervenir en los soldadores de doble aislamiento ; en caso de avería, enviarlos al distribuidor más cercano.
- No dejar conectado el soldador todo el día.
- Verificar el cable de alimentación antes de conectar.
- Mantener siempre las cabezas limpias y estañadas.

*** Sacar el electrodo y limpiarlo entero (todo el largo), una vez por semana.**

- Non intervenire sui saldatoi a doppio isolamento in caso di guasto, restituirli a vostro distributore più vicino.
- Non lasciare il ferro inserito durante tutto il giorno.
- Controllare il cavo d'alimentazione prima dell'inserimento nella presa.
- Mantenere sempre le punte pulite e stagnate.

*** Togliere e pulire la punta per tutta la lunghezza, una volta per settimana.**

- Nie wolno naprawić lutownicy z podwójną izolacją w przypadku defektu, należy zwrócić ją do najbliższego dystrybutora.
- Nie wolno zostawić lutownicy w stanie włączonym przez cały dzień.
- Sprawdzić stan kabla zasilającego przed jego podłączeniem.
- Zawsze zachować głowice w stanie czystym i cynowanym.

*** Wyjąć i zacyścić głowicę po całej długości, raz na tydzień**



En France, pour tous renseignements techniques sur l'outillage à main, téléphonez au 01 64 54 4514